



Terminal Technologies (I) Pvt. Ltd



Making the right connections

CATALOGUE

PRODUCT FINDER

Connectors

Sr. No.	Part No.	Page No.	Sr. No.	Part No.	Page No.
1	TTP-010FN	25	70	TTP-22FH	30
2	TTP-010MN	25	71	TTP-22FN	30
3	TTP-012FN	25	72	TTP-22FNA	42
4	TTP-012MN	25	73	TTP-22MN	30
5	TTP-018FN	25	74	TTP-22MNA	42
6	TTP-018MN	25	75	TTP-22MNB	42
7	TTP-01SL	41	76	TTP-22MNC	42
8	TTP-020FN	26	77	TTP-22MND	42
9	TTP-020MN	26	78	TTP-22MNE	42
10	TTP-02FN	24	79	TTP-22MNF	42
11	TTP-02FN(WS)	26	80	TTP-22MNG	42
12	TTP-02MFB	38	81	TTP-22MNR	42
13	TTP-02MN	24	82	TTP-22RFN	32
14	TTP-02MN(WS)	26	83	TTP-22RMN	32
15	TTP-02SL	41	84	TTP-23CP	38
16	TTP-03SL	41	85	TTP-23FB	37
17	TTP-04FN(WS)	26	86	TTP-23FC	38
18	TTP-04MN(WS)	26	87	TTP-23FN	30
19	TTP-04SL	41	88	TTP-23FNH	32
20	TTP-05SL	41	89	TTP-23MN	30
21	TTP-06FB-MB	36	90	TTP-24FN	30
22	TTP-06FN	24	91	TTP-24MN	30
23	TTP-06FN(WS)	26	92	TTP-24MNA	43
24	TTP-06MFB	38	93	TTP-24MNB	43
25	TTP-06MN	24	94	TTP-24MNC	43
26	TTP-06MN(WS)	26	95	TTP-24MND	43
27	TTP-073MN	24	96	TTP-24MNF	43
28	TTP-078FN	24	97	TTP-24MNG	43
29	TTP-078MN	24	98	TTP-2625	40
30	TTP-07HFN	54	99	TTP-2676	40
31	TTP-07HMN	54	100	TTP-26FN	31
32	TTP-08FN	25	101	TTP-26MN	31
33	TTP-08MFB	38	102	TTP-26MNA	43
34	TTP-08MFC	38	103	TTP-2827	40
35	TTP-08MN	25	104	TTP-2860	56
36	TTP-08TL	40	105	TTP-2861	56
37	TTP-12FN	27	106	TTP-2868	37
38	TTP-12MN	27	107	TTP-28FN	31
39	TTP-12MN-RIB	27	108	TTP-28MN	31
40	TTP-12MNS	27	109	TTP-28MNA	43
41	TTP-13FN	27	110	TTP-28MNB	43
42	TTP-13MN	27	111	TTP-2904	31
43	TTP-13MN-RIB	27	112	TTP-2910	56
44	TTP-14FB	36	113	TTP-2931	56
45	TTP-14FC	36	114	TTP-2959	56
46	TTP-14FN	27	115	TTP-2SSC	54
47	TTP-14MN	27	116	TTP-31FN	32
48	TTP-14MN-RIB	28	117	TTP-31FN(CL)	33
49	TTP-1638A	37	118	TTP-31MN	32
50	TTP-1638B	37	119	TTP-31MN(CL)	33
51	TTP-1638C	37	120	TTP-32FN	33
52	TTP-1657	31	121	TTP-32FN(RIB)	33
53	TTP-16FN	28	122	TTP-32MAX	37
54	TTP-16MN	28	123	TTP-32MN	33
55	TTP-16MN-RIB	28	124	TTP-32MN(RIB)	33
56	TTP-1818	37	125	TTP-38FN	31
57	TTP-1820	56	126	TTP-38FN-L	31
58	TTP-1832	56	127	TTP-3904	32
59	TTP-1855A	50	128	TTP-4638	37
60	TTP-1868P	36	129	TTP-4868	37
61	TTP-1903	36	130	TTP-4868H	37
62	TTP-1903A	36	131	TTP-4902	40
63	TTP-1904	31	132	TTP-6FB	36
64	TTP-1960	32	133	TTP-6FC	36
65	TTP-19FN	28	134	TTP-8902	40
66	TTP-19MN	28	135	TTP-9902	41
67	TTP-19MN-RIB	28	136	TTP-BASE	54
68	TTP-21FN	30	137	TTP-C07	58
69	TTP-21MN	30	138	TTP-C08	59

PRODUCT FINDER

Connectors

Sr. No.	Part No.	Page No.	Sr. No.	Part No.	Page No.
139	TTP-C09	59	172	TTP-RB2	46
140	TTP-C10	58	173	TTP-RB21	47
141	TTP-C13	58	174	TTP-RB3	46
142	TTP-C15	58	175	TTP-RB4(s)	46
143	TTP-C19	58	176	TTP-RB5	46
144	TTP-C22	58	177	TTP-RB6	46
145	TTP-C28	59	178	TTP-RB7	46
146	TTP-CC 3/8 RBC	59	179	TTP-RB8	46
147	TTP-CH2P	54	180	TTP-RBH	48
148	TTP-CHG2P	55	181	TTP-RBH3	48
149	TTP-CLO6FB	36	182	TTP-SL2W	38
150	TTP-DC	55	183	TTP-SL3W	38
151	TTP-FRA16	48	184	TTP-SP1	55
152	TTP-FRA6	48	185	TTP-SP2	55
153	TTP-FRA6C	48	186	TTP-SP3	55
154	TTP-FRA6K	48	187	TTP-SP4	55
155	TTP-HL2	50	188	TTP-SP5	55
156	TTP-HL2L	50	189	TTP-SP6	55
157	TTP-HL2R	50	190	TTP-SP7	38
158	TTP-HL3	50	191	TTP-SP8	56
159	TTP-INCAP	50	192	TTP-SP9	56
160	TTP-INCLINED CLIP	55	193	TTP-SS2FN	52
161	TTP-L2FN	32	194	TTP-SS2MN	52
162	TTP-RB1	46	195	TTP-SS3FN	52
163	TTP-RB10	46	196	TTP-SS3MN	52
164	TTP-RB11	47	197	TTP-SS4FN	52
165	TTP-RB12	47	198	TTP-SS4MN	52
166	TTP-RB14	47	199	TTP-SS5FN	52
167	TTP-RB15	47	200	TTP-SS5MN	52
168	TTP-RB16	47	201	TTP-SS6FN	52
169	TTP-RB17	47	202	TTP-SS6MN	52
170	TTP-RB18	47	203	TTP-STRIP	54
171	TTP-RB19	47	204	TTP-TMCP	54

Terminals

Sr. No.	Part No.	Page No.	Sr. No.	Part No.	Page No.
1	TT-1U	105	28	TT-1365	112
2	TT-1004	86	29	TT-1378	62
3	TT-1009	86	30	TT-1389	66
4	TT-1011	70	31	TT-1391	62
5	TT-1012	70	32	TT-1406	80
6	TT-1013	70	33	TT-1410	89
7	TT-1128	64	34	TT-1416	89
8	TT-1211	75	35	TT-1423	87
9	TT-1242	84	36	TT-1425	73
10	TT-1260	68	37	TT-1427	82
11	TT-1263	71	38	TT-1428	64
12	TT-1283	67	39	TT-1429	64
13	TT-1311	75	40	TT-1429S	64
14	TT-1312	76	41	TT-1435	98
15	TT-1313	70	42	TT-1442	85
16	TT-1317	110	43	TT-1446	91
17	TT-1321	98	44	TT-1447	91
18	TT-1322	110	45	TT-1448	99
19	TT-1326	84	46	TT-1460	68
20	TT-1337	98	47	TT-1476	99
21	TT-1342	85	48	TT-1478	62
22	TT-1345	67	49	TT-1488	65
23	TT-1348	67	50	TT-1491	64
24	TT-1355	80	51	TT-1493	92
25	TT-1360	67	52	TT-1501	108
26	TT-1362	95	53	TT-1503	89
27	TT-1363	72	54	TT-1505	80

PRODUCT FINDER

Terminals

Sr. No.	Part No.	Page No.	Sr. No.	Part No.	Page No.
55	TT-1506	80	124	TT-1721	94
56	TT-1508	86	125	TT-1725	91
57	TT-1509	80	126	TT-1727	82
58	TT-1510	89	127	TT-1738	95
59	TT-1511	62	128	TT-1745	111
60	TT-1516	88	129	TT-1746	87
61	TT-1518	99	130	TT-1755	80
62	TT-1519	99	131	TT-1770	73
63	TT-1520	98	132	TT-1771	72
64	TT-1521	98	133	TT-1774	75
65	TT-1522	99	134	TT-1775	90
66	TT-1523	88	135	TT-1779	81
67	TT-1524	62	136	TT-1782	90
68	TT-1525	62	137	TT-1783	66
69	TT-1526	62	138	TT-1791	76
70	TT-1533	88	139	TT-1793	92
71	TT-1533L	88	140	TT-1805	86
72	TT-1554	90	141	TT-1806	92
73	TT-1555	80	142	TT-1807	73
74	TT-1556	94	143	TT-1807K	73
75	TT-1556U	94	144	TT-1808	91
76	TT-1557	71	145	TT-1809	92
77	TT-1562	95	146	TT-1810K	73
78	TT-1563	71	147	TT-1811	74
79	TT-1564	68	148	TT-1811(U)	74
80	TT-1566	90	149	TT-1812	74
81	TT-1567	91	150	TT-1812(U)	74
82	TT-1570	71	151	TT-1813	74
83	TT-1573	95	152	TT-1816	114
84	TT-1578	71	153	TT-1818	78
85	TT-1579	71	154	TT-1822	85
86	TT-1591	66	155	TT-1823	74
87	TT-1592	82	156	TT-1824	74
88	TT-1593	92	157	TT-1825	91
89	TT-1594	67	158	TT-1828	64
90	TT-1598	66	159	TT-1829	64
91	TT-1601	66	160	TT-1833	99
92	TT-1602	71	161	TT-1834	99
93	TT-1603	94	162	TT-1835	98
94	TT-1603U	94	163	TT-1840	73
95	TT-1604	72	164	TT-1841	84
96	TT-1605	72	165	TT-1846	87
97	TT-1606	72	166	TT-1847	85
98	TT-1609	88	167	TT-1849	88
99	TT-1610	95	168	TT-1850	65
100	TT-1611	78	169	TT-1851	87
101	TT-1613	62	170	TT-1852	108
102	TT-1616	114	171	TT-1853	94
103	TT-1617	78	172	TT-1854	90
104	TT-1620	82	173	TT-1855	80
105	TT-1621	82	174	TT-1856	65
106	TT-1622	110	175	TT-1860	68
107	TT-1628	64	176	TT-1863	81
108	TT-1629	64	177	TT-1864	68
109	TT-1632	65	178	TT-1865	73
110	TT-1636	65	179	TT-1866	73
111	TT-1638	95	180	TT-1867	84
112	TT-1646	66	181	TT-1868S	94
113	TT-1648	68	182	TT-1870	84
114	TT-1657	72	183	TT-1871	85
115	TT-1670	72	184	TT-1872	86
116	TT-1681	72	185	TT-1873	87
117	TT-1682	90	186	TT-1874	81
118	TT-1695	65	187	TT-1876	99
119	TT-1696	65	188	TT-1879	81
120	TT-1698	65	189	TT-1881	75
121	TT-1704	72	190	TT-1882	90
122	TT-1708	91	191	TT-1883	67
123	TT-1716	81	192	TT-1884	81

PRODUCT FINDER

Terminals

Sr. No.	Part No.	Page No.	Sr. No.	Part No.	Page No.
193	TT-1885	91	262	TT-2827	108
194	TT-1891	62	263	TT-2839	108
195	TT-1892	62	264	TT-2840	77
196	TT-1893	92	265	TT-2843	111
197	TT-1898	88	266	TT-2852	108
198	TT-1900	98	267	TT-2855	80
199	TT-1901	111	268	TT-2860	111
200	TT-1902	110	269	TT-2863	82
201	TT-1903	94	270	TT-2866	74
202	TT-1903U	94	271	TT-2872	86
203	TT-1906	87	272	TT-2874	81
204	TT-1907	89	273	TT-2888	114
205	TT-1909	75	274	TT-2889	114
206	TT-1911	75	275	TT-2890	114
207	TT-1912	68	276	TT-2892	114
208	TT-1916	81	277	TT-2898	89
209	TT-1917	92	278	TT-2906	87
210	TT-1918	71	279	TT-2907	89
211	TT-1923	98	280	TT-2910	111
212	TT-1925	73	281	TT-2916	81
213	TT-1927	82	282	TT-2932	111
214	TT-1938	98	283	TT-2935	77
215	TT-1939	110	284	TT-2936	114
216	TT-1941	84	285	TT-2941	114
217	TT-1945	87	286	TT-2958	95
218	TT-1946	84	287	TT-2959	111
219	TT-1947	85	288	TT-2960	70
220	TT-1948	68	289	TT-2961	70
221	TT-1949	86	290	TT-2967	77
222	TT-1955	67	291	TT-2970	77
223	TT-1958	95	292	TT-2971	77
224	TT-1960	70	293	TT-2972	77
225	TT-1961	70	294	TT-3U	105
226	TT-1963	75	295	TT-5003U	102
227	TT-1965	67	296	TT-5004U	102
228	TT-1967	75	297	TT-5005U	102
229	TT-1968	68	298	TT-5007U	103
230	TT-1969	75	299	TT-5009U	102
231	TT-1970	76	300	TT-5010U	102
232	TT-1972	76	301	TT-5011U	103
233	TT-1977	62	302	TT-5017U	103
234	TT-1980	76	303	TT-5018U	103
235	TT-1982	76	304	TT-5029	104
236	TT-1983	67	305	TT-5050U	103
237	TT-1986	65	306	TT-5104U	102
238	TT-1989	66	307	TT-5108U	102
239	TT-1992	92	308	TT-5109U	102
240	TT-1993	92	309	TT-5113U	103
241	TT-1994	85	310	TT-5120U	103
242	TT-1996	66	311	TT-5125	104
243	TT-2011	70	312	TT-5152U	105
244	TT-2012	76	313	TT-5155U	103
245	TT-2313	71	314	TT-5251U	105
246	TT-2324	112	315	TT-5549U	104
247	TT-2352	108	316	TT-5913	104
248	TT-2538	76	317	TT-5914	104
249	TT-2549	77	318	TT-5915	104
250	TT-2560	112	319	TT-9U	105
251	TT-2614	110			
252	TT-2625	108			
253	TT-2675	90			
254	TT-2681	112			
255	TT-2689	112			
256	TT-2732	110			
257	TT-2737	112			
258	TT-2808	91			
259	TT-2810K	74			
260	TT-2823	77			
261	TT-2826	108			

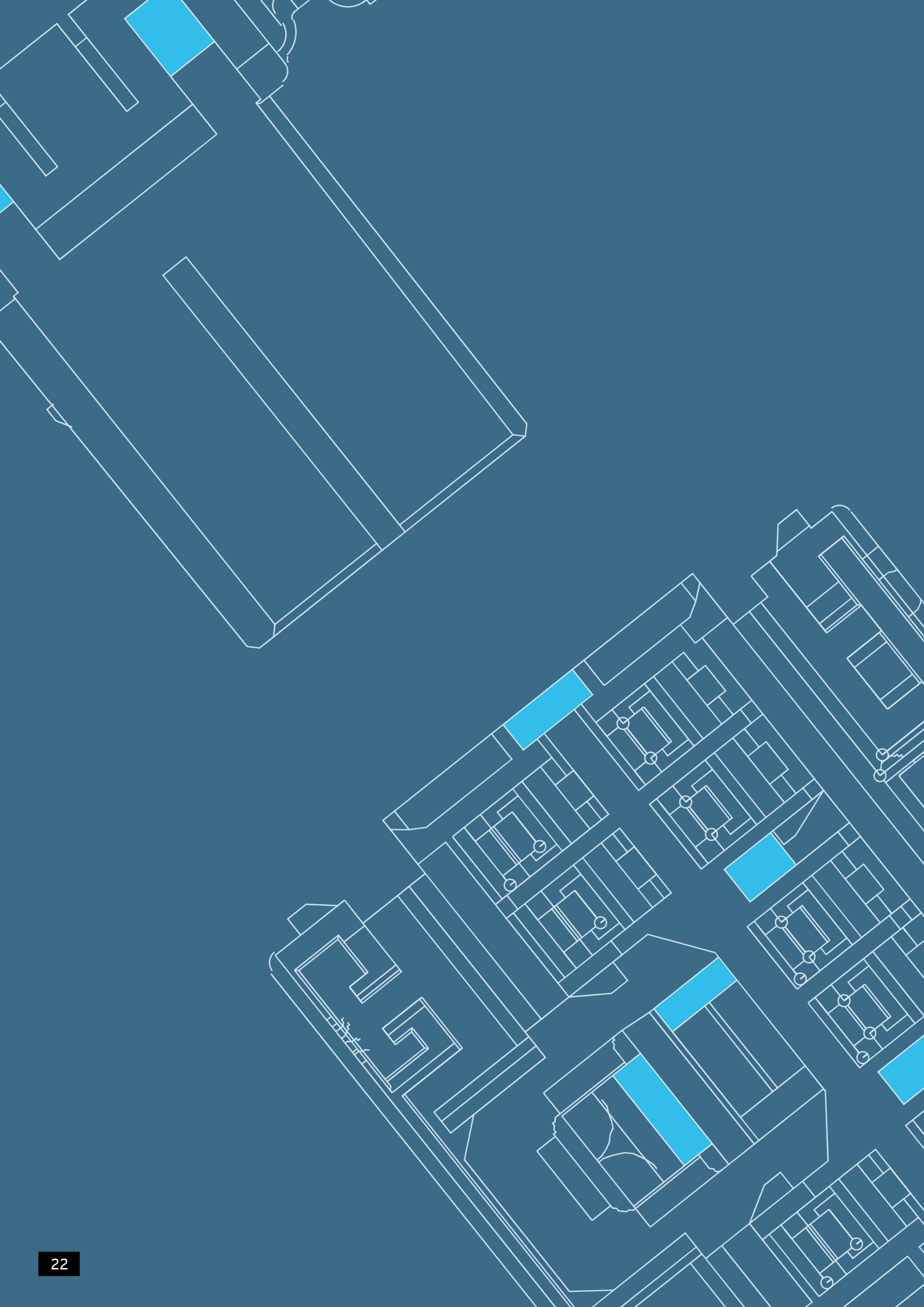

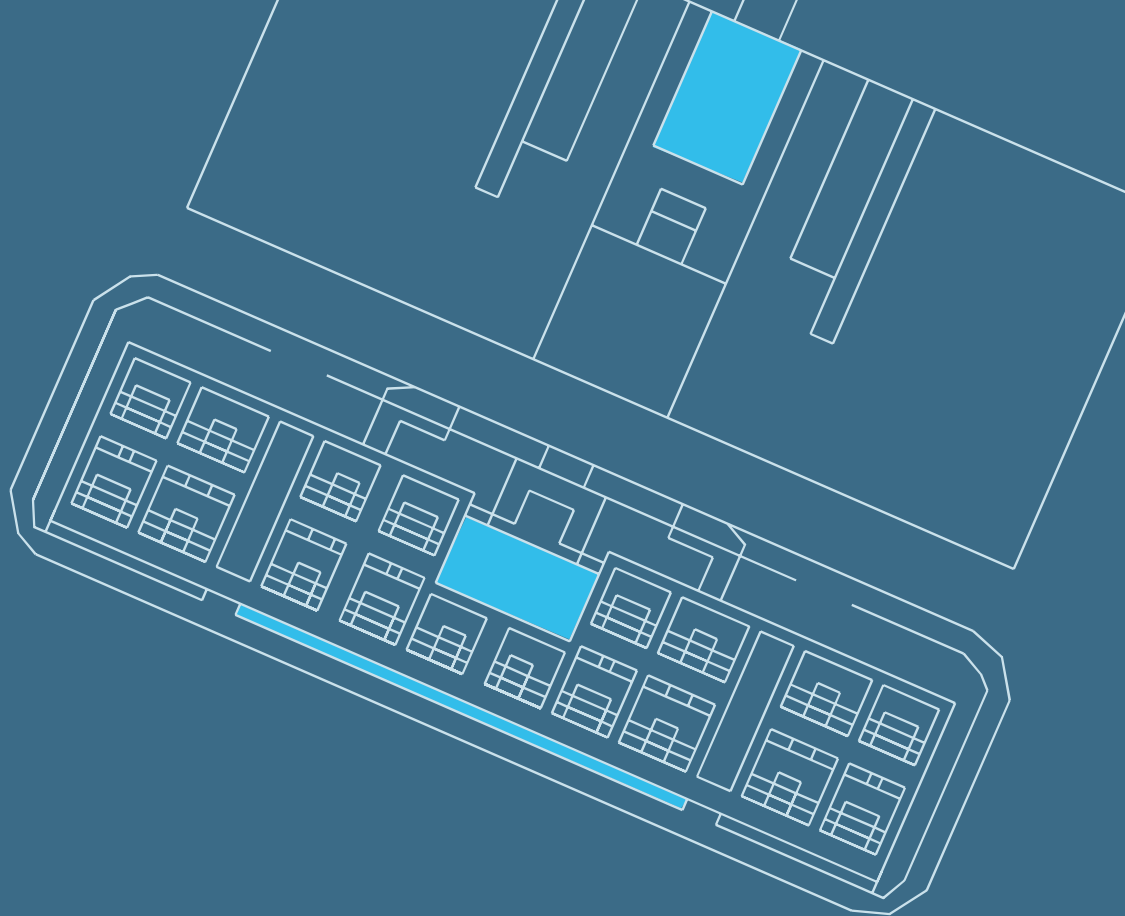

CONNECTORS

070 | 090 | 110
Series Connectors

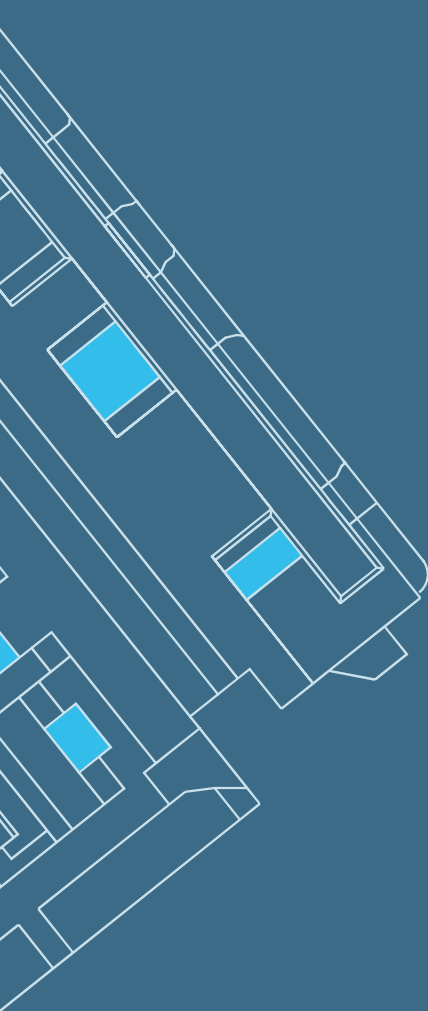

070 series Connectors

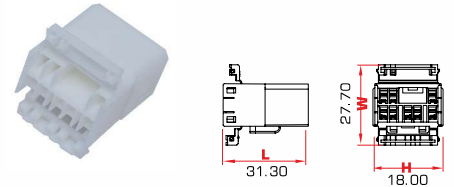
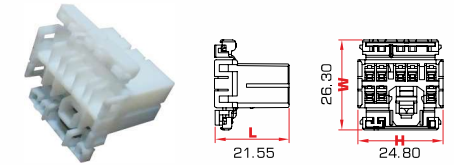
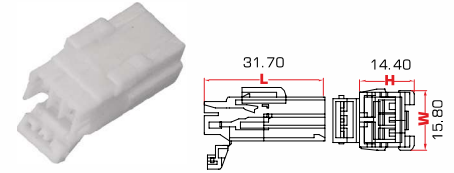

CATEGORY NO.	DESCRIPTION	APPLICABLE TERMINAL	APPLICABLE MATING CONNECTOR	MATERIAL	STANDARD PACKING QTY. [NOS.]
TTP-073MN	3 Pole Male Connector	TT-1613	NA	PBT	500
TTP-078FN	8 Pole Female Connector	-	NA	PBT	500
TTP-078MN	8 Pole Male Connector	TT-1613	NA	PBT	500

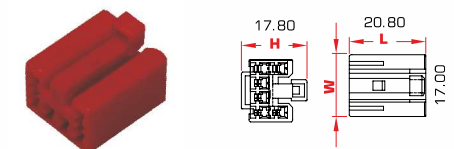
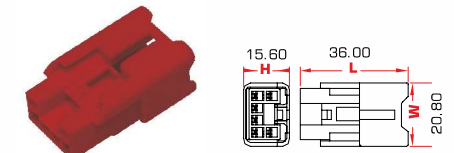
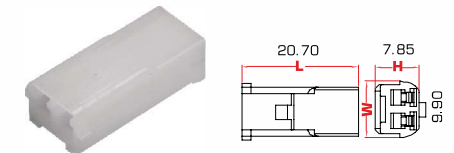
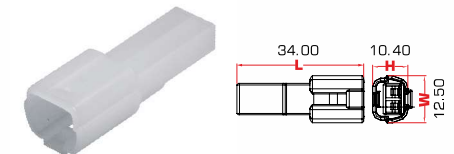

090 series Unsealed Connectors

CATEGORY NO	DESCRIPTION	APPLICABLE TERMINAL	APPLICABLE MATING CONNECTOR	MATERIAL	STANDARD PACKING QTY. [NOS.]
TTP-02MN	2 Pole Male Connector	TT-1511 TT-1526	TTP-02FN	Nylon 6/66	1000
TTP-02FN	2 Pole Female Connector	TT-1524 TT-1525	TTP-02MN	Nylon 6/66	2000
TTP-06MN	6 Pole Male Connector	TT-1511 TT-1526	TTP-06FN	Nylon 6/66	250
TTP-06MNFR WITH SECONDARY LOCK					
TTP-06FN	6 Pole Female Connector	TT-1524 TT-1525	TTP-06MN	Nylon 6/66	500

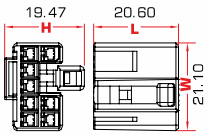

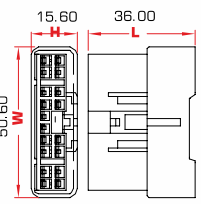
CATEGORY NO.	DESCRIPTION	APPLICABLE TERMINAL	APPLICABLE MATING CONNECTOR	MATERIAL	STANDARD PACKING QTY. [NOS.]	
TTP-08MN	8 Pole Male Connector	TT-1511 TT-1526	TTP-08FN	Nylon 6/66	500	 
TTP-08FN	8 Pole Female Connector	TT-1524 TT-1525	TTP-08MN	Nylon 6/66	500	 
TTP-010MN	10 Pole Male Connector	TT-1511 TT-1526	TTP-010FN	Nylon 6/66	500	 
TTP-010FN	10 Pole Female Connector	TT-1524 TT-1525	TTP-010MN	Nylon 6/66	500	 
TTP-012MN	12 Pole Male Connector	TT-1511 TT-1526	TTP-012FN	Nylon 6/66	250	 
TTP-012FN	12 Pole Female Connector	TT-1524 TT-1525	TTP-012MN	Nylon 6/66	250	 
TTP-018MN	18 Pole Male Connector	TT-1511 TT-1526	TTP-018FN	Nylon 6/66	150	 
TTP-018FN	18 Pole Female Connector	TT-1524 TT-1525	TTP-018MN	Nylon 6/66	150	 

090 series Unsealed Connectors

CATEGORY NO.	DESCRIPTION	APPLICABLE TERMINAL	APPLICABLE MATING CONNECTOR	MATERIAL	STANDARD PACKING QTY. [NOS.]
TTP-020MN	20 Pole Male Connector	TT-1511 TT-1526	TTP-020FN	Nylon 6/66	100
TTP-020FN	20 Pole Female Connector	TT-1524 TT-1525	TTP-020MN	Nylon 6/66	100

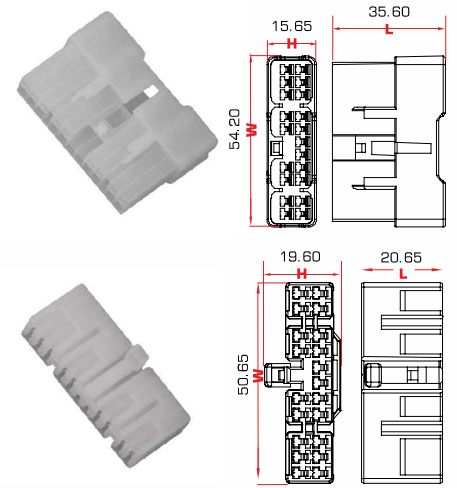

090 series Sealed Connectors

TTP-02MN (WS)	2 Pole Male Connector	TT-1478	TTP-02FN (WS)	PBT	500
TTP-02FN (WS)	2 Pole Female Connector	TT-1891	TTP-02M N(WS)	PBT	1000
TTP-04MN (WS)	4 Pole Male Connector	TT-1478	TTP-04FN (WS)	Nylon6/66	500
TTP-04FN (WS)	4 Pole Female Connector	TT-1891	TTP-04MN (WS)	Nylon6/66	500
TTP-06MN (WS)	6 Pole Male Connector	TT-1478	TTP-06FN (WS)	Nylon6/66	500
TTP-06FN (WS)	6 Pole Female Connector	TT-1891	TTP-06MN (WS)	Nylon6/66	500

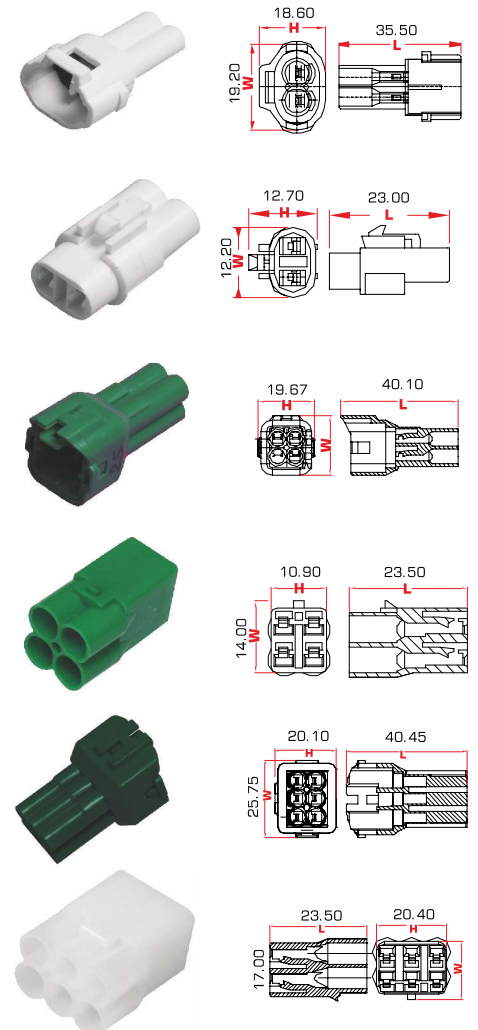

110 series Connectors

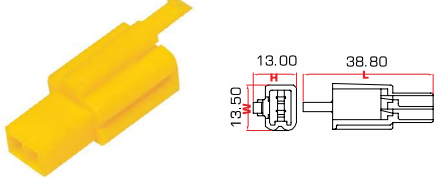
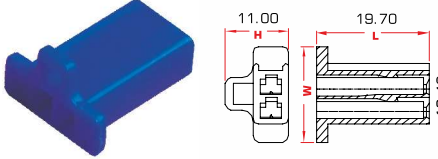
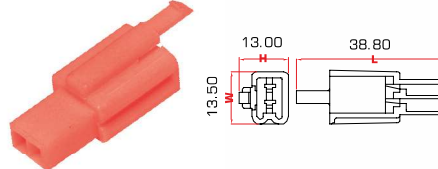
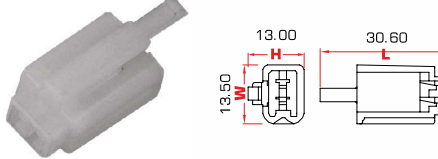
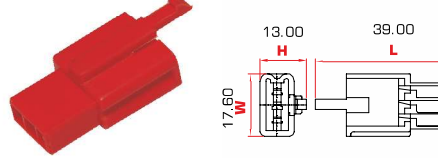
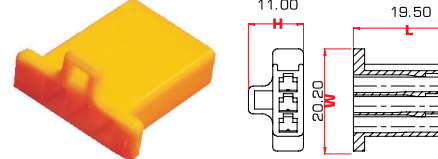
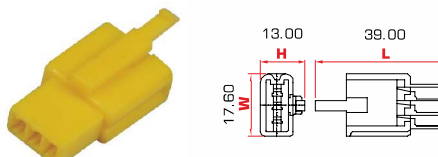
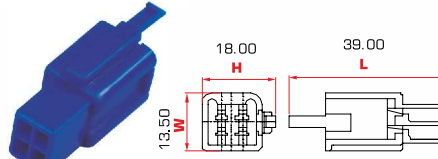
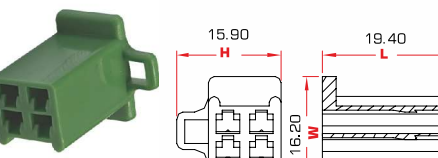
CATEGORY NO.	DESCRIPTION	APPLICABLE TERMINAL	APPLICABLE MATING CONNECTOR	MATERIAL	STANDARD PACKING QTY. [NOS.]	
TTP-12MN	2 pole male Connector	TT-1429 TT-1829 TT-1491	TTP-12FN	Nylon6/66	1000	
TTP-12FN	2 pole female Connector	TT-1628 TT-1828 TT-1128	TTP-12MN	Nylon6/66	500	
TTP-12MN RIB	2 pole male Connector With rib	TT-1856 TT-1986	TTP-12FN	Nylon6/66	1000	
TTP-12MNS	2 pole male Connector Short	TT-1979	TTP-12FN	Nylon 6/66	1000	
TTP-13MN	3 pole male Connector	TT-1429 TT-1829 TT-1491	TTP-13FN	Nylon 6/66	750	
TTP-13FN	3 pole female Connector	TT-1628 TT-1828 TT-1128	TTP-13MN	Nylon 6/66	400	
TTP-13MN RIB	3 pole male Connector With rib	TT-1856 TT-1986	TTP-13FN	Nylon 6/66	750	
TTP-14MN	4 pole male Connector	TT-1429 TT-1829 TT-1491	TTP-14FN	Nylon 6/66	750	
TTP-14FN	4 pole female Connector	TT-1628 TT-1828 TT-1128	TTP-14MN	Nylon 6/66	1500	

110 series Connectors

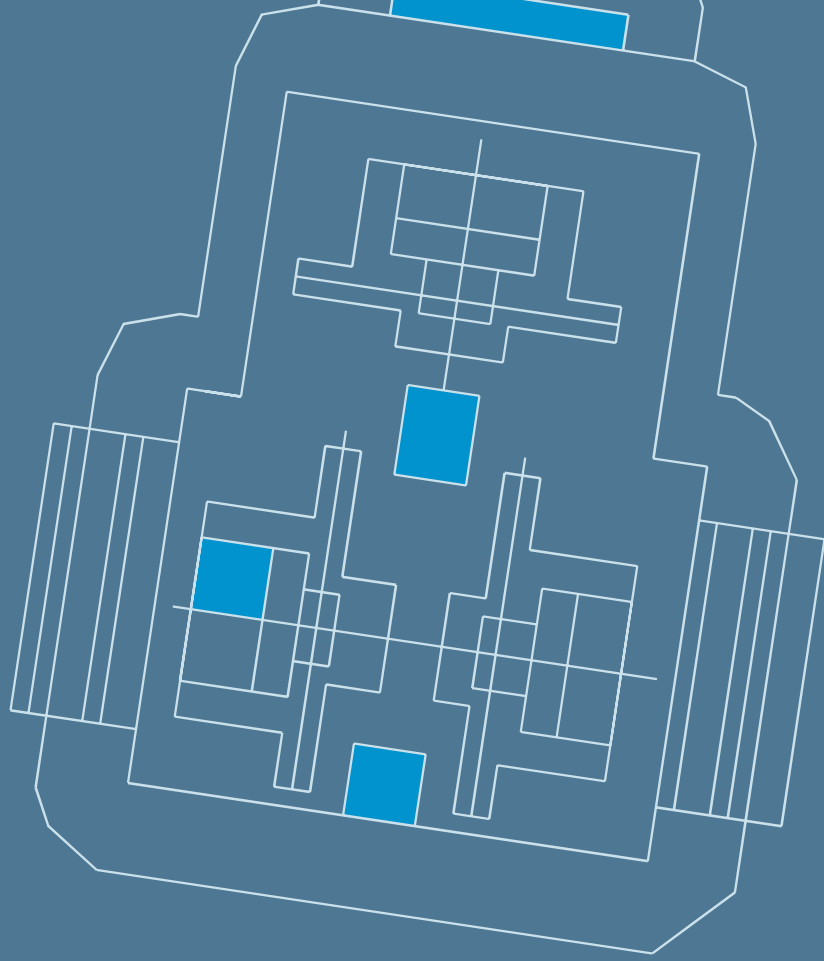

CATEGORY NO.	DESCRIPTION	APPLICABLE TERMINAL	APPLICABLE MATING CONNECTOR	MATERIAL	STANDARD PACKING QTY. [NOS.]	
TTP-14MN RIB	4 Pole Male Connector With Rib	TT-1856 TT-1986	TTP-14FN	Nylon6/66	750	
TTP-16MN	6 Pole Male Connector	TT-1429 TT-1829 TT-1491	TTP-16FN	Nylon6/66	500	
TTP-16FN	6 Pole Female Connector	TT-1628 TT-1828 TT-1128	TTP-16MN	Nylon6/66	1000	
TTP-16MN RIB	6 Pole Male Connector With Rib	TT-1856 TT-1986	TTP-16FN	Nylon6/66	500	
TTP-19MN	9 Pole Male Connector	TT-1429 TT-1829 TT-1491	TTP-19FN	Nylon6/66	250	
TTP-19FN	9 Pole Female Connector	TT-1628 TT-1828 TT-1128	TTP-19MN	Nylon6/66	750	
TTP-19MN RIB	9 Pole Male Connector With Rib	TT-1856 TT-1986	TTP-19FN	Nylon6/66	250	



250 | 312 Series Connectors

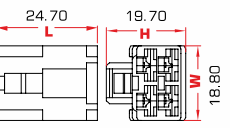

250 series Connectors

CATEGORY NO.	DESCRIPTION	APPLICABLE TERMINAL	APPLICABLE MATING CONNECTOR	MATERIAL	STANDARD PACKING QTY. [NOS.]		
TTP-21MN	1 Pole Male Connector	TT-1810K TT-1425 TT-1925	TTP-21FN	Nylon6/66 /FR	1000		
TTP-21FN	1 Pole Female Connector	TT-1967 TT-1012 TT-1909 TT-1579	TTP-21MN	Nylon6/66/ FR	1000		
TTP-22FH	2 Pole Female Connector	TT-1967	NA	Nylon6/66	500		
TTP-22MN	2 Pole Male Connector	TT-1810K TT-1425 TT-1925	TTP-22FN	Nylon6/66/ FR	750		
TTP-22FN	2 Pole Female Connector	TT-1967 TT-1012 TT-1909 TT-1579	TTP-22MN	Nylon6/66/ FR	1000		
TTP-23MN	3 Pole Male Connector	TT-1810K TT-1425 TT-1925	TTP-23FN	Nylon6/66/ FR	500		
TTP-23FN	3 Pole Female Connector	TT-1967 TT-1012 TT-1909 TT-1579	TTP-23MN	Nylon6/66/ FR	500		
TTP-24MN	4 Pole Male Connector	TT-1810K TT-1425 TT-1925	TTP-24FN	Nylon6/66/ FR	500		
TTP-24FN	4 Pole Female Connector	TT-1967 TT-1012 TT-1909 TT-1579	TTP-24MN	Nylon6/66/ FR	500		

CATEGORY NO.	DESCRIPTION	APPLICABLE TERMINAL	APPLICABLE MATING CONNECTOR	MATERIAL	STANDARD PACKING QTY. [NOS.]	
TTP-26MN	6 Pole Male Connector	TT-1810K TT-1425 TT-1925	TTP-26FN	Nylon6/66/ FR	250	
TTP-26FN	6 Pole Female Connector	TT-1967 TT-1012 TT-1909 TT-1579	TTP-26MN	Nylon6/66/ FR	250	
TTP-28MN	8 Pole Male Connector	TT-1810K TT-1425 TT-1925	TTP-28FN	Nylon6/66/ FR	250	
TTP-28FN	8 Pole Female Connector	TT-1967 TT-1012 TT-1909 TT-1579	TTP-28MN	Nylon6/66/ FR	250	
TTP-38FN	8 Pole Female Connector	TT-1970	Hazard warning switch/other switches	Nylon6/66/ FR	250	
TTP-38FN-L	8 Pole Female Connector With Secondary Lock	TT-1970	Hazard warning switch/other switches	Nylon6/66	250	
TTP-1904	1 Pole Positive Lock Connector	TT-1704 TT-1771	NA	Nylon66 +GF/FR	2000	
TTP-1657	1 Pole Positive Lock Connector	TT-1657	NA	Nylon66/FR	2000	
TTP-2904	2 Pole Positive Lock Connector	TT-1704 TT-1771	NA	Nylon66 +GF	1000	

250 series Connectors

CATEGORY NO.	DESCRIPTION	APPLICABLE TERMINAL	APPLICABLE MATING CONNECTOR	MATERIAL	STANDARD PACKING QTY. [NOS.]	
TTP-23FNH	3 Pole Positive Lock Connector	TT-1704 TT-1771	NA	Nylon66 +GF	500	
TTP-3904	3 Pole Positive Lock Connector	TT-1704 TT-1771	NA	Nylon66	500	
TTP-1960	1 Pole Locking Boot	TT-1960 TT-1961	NA	PP/Nylon6	2000	
TTP-22RMN	2 Pole Round Male Connector	TT-1807K	TTP-02RFN	Nylon6/66	250	
TTP-22RFN	2 Pole Round Female Connector	TT-1970	TTP-02RMN	Nylon6/66	250	
TTP-L2FN	2 Pole Female Connector L Shape	TT-1970	NA	Nylon6/66 /FR	1000	

312 series Connectors

TTP-31MN	1 Pole Male Connector	TT-1874	TTP-31FN	Nylon6/66	500	
TTP-31FN	1 Pole Female Connector	TT-1863	TTP-31MN	Nylon6/66	1000	

312 series Connectors

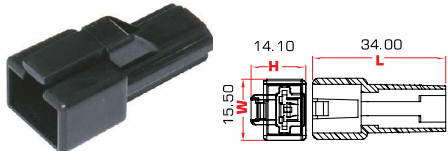
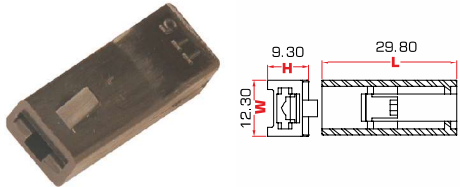
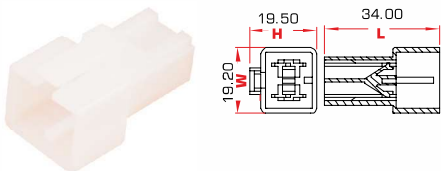
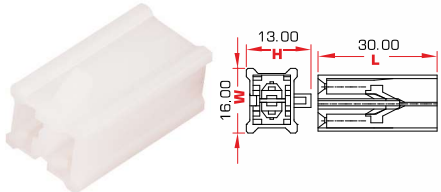
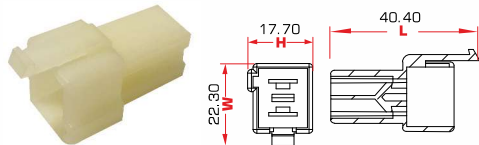
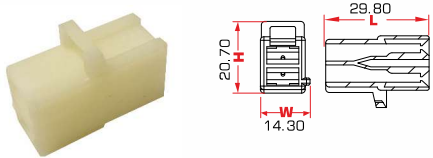
CATEGORY NO.	DESCRIPTION	APPLICABLE TERMINAL	APPLICABLE MATING CONNECTOR	MATERIAL	STANDARD PACKING QTY. [NOS.]	
TTP-31MN(CL)	1 Pole Female Connector With Cantilever	TT-1509	TTP-31FN (CL)	Nylon6/66	500	
TTP-31FN(CL)	1 Pole Female Connector With Cantilever	TT-1927	TTP-31MN (CL)	Nylon6/66	500	
TTP-32MN	2 Pole Male Connector	TT-1916 TT-1509	TTP-32FN	Nylon6/66	400	
TTP-32FN	2 Pole Female Connector	TT-1506	TTP-32MN	Nylon6/66	500	
TTP-32MN (Rib)	2 Pole Female Connector With Rib	TT-1916 TT-1509	TTP-32FN (Rib)	Nylon6/66	500	
TTP-32FN (Rib)	2 Pole Female Connector With Rib	TT-1506	TTP-32MN (Rib)	Nylon6/66	500	

BULB HOLDER ASSEMBLIES

We work with various Tier 1 manufacturers for new product development. TT designs terminals and molds required for Bulb Holder Assembly while completing the necessary inspection requirements.



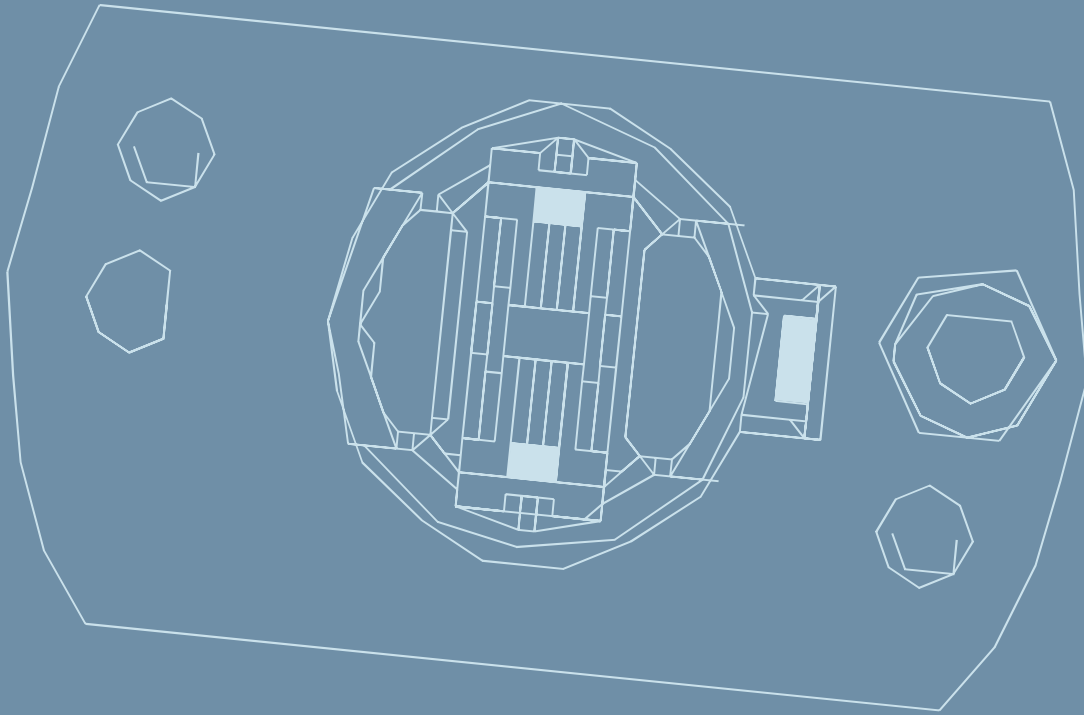

Bulb Holders | Combination Connectors | Diode Assemblies

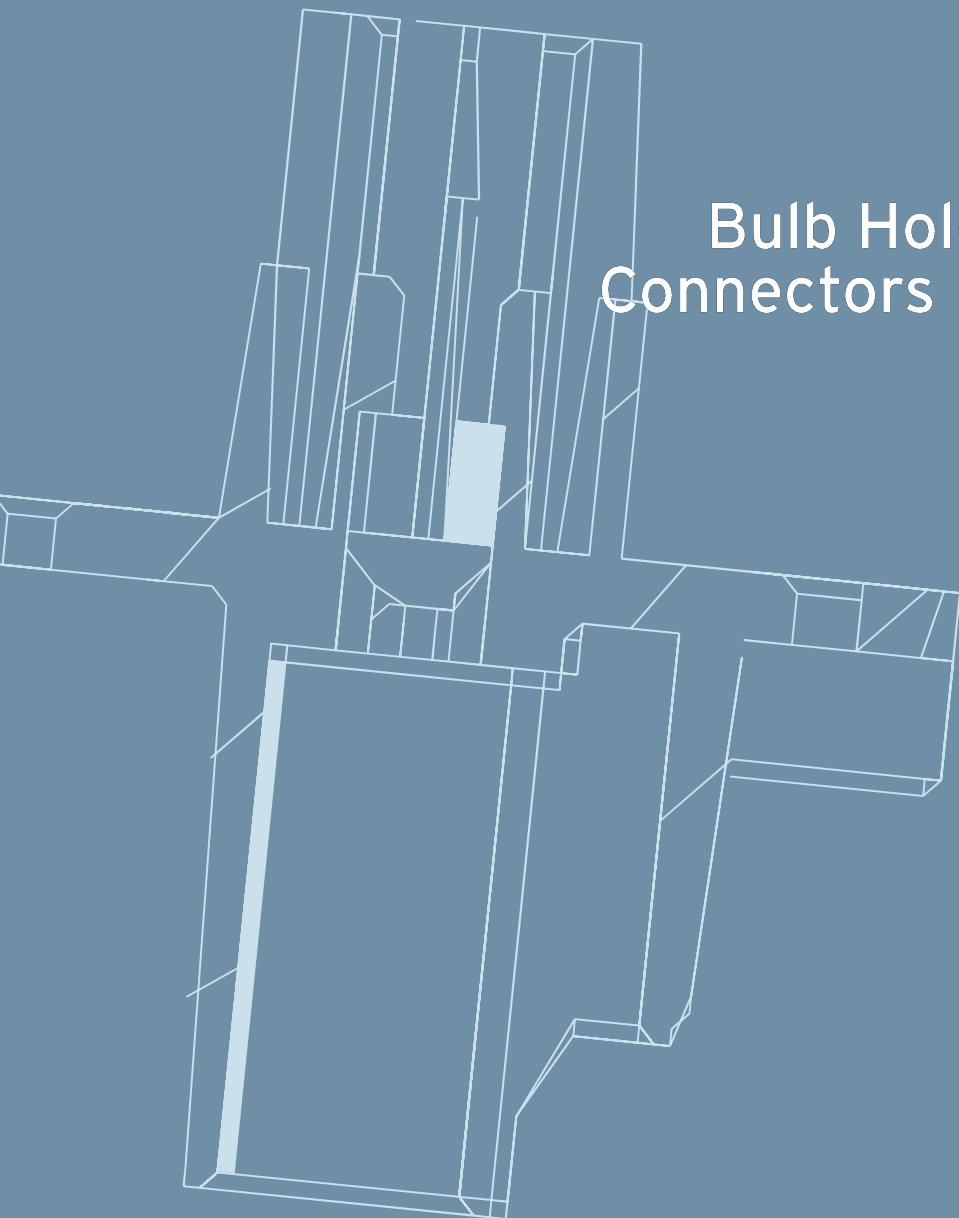

Bulb Holders

CATEGORY NO.	DESCRIPTION	APPLICABLE TERMINAL	APPLICABLE MATING CONNECTOR	MATERIAL	STANDARD PACKING QTY. [NOS.]	
TTP-2827	Bulb Holder Connector	TT-2827	-	Nylon66+ 33%GF	500	
TTP-2625	Bulb Holder Connector	TT-2625	-	PBT	500	
TTP-2676	Bulb Holder Connector	TT-2676	-	PBT	500	
TTP-08TL	Bulb Holder For Punto Break Light	TT-1640 TT-1641	-	PC+ABS C1200HF	100	





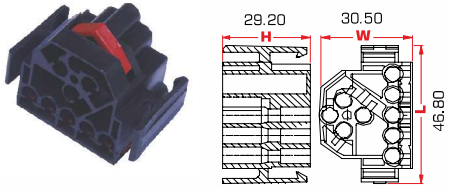
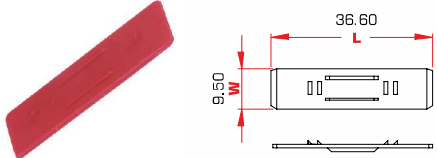
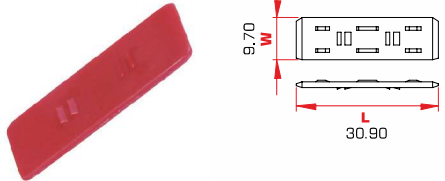
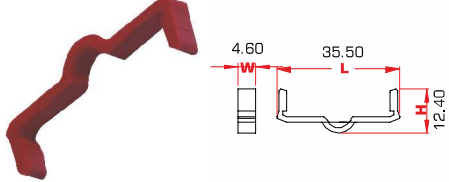
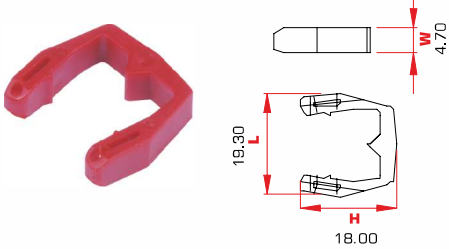
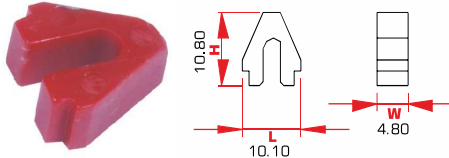





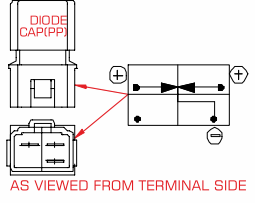

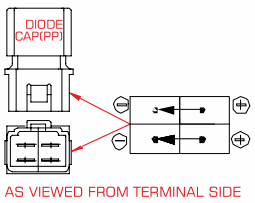

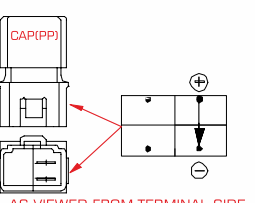

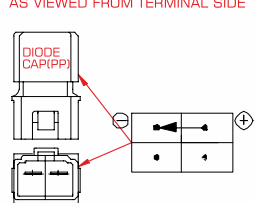
Combination Connectors

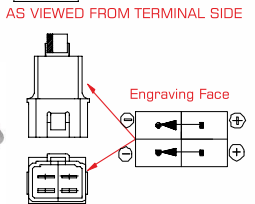
TTP-4902	4 Pole Combination Connector	TT-1902 TT-1939	Combination Switch	Nylon6/66	250	
TTP-8902	8 Pole Combination Connector	TT-1902 TT-1939	Combination Switch	Nylon6/66	150	

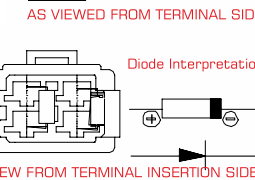
CATEGORY NO.	DESCRIPTION	APPLICABLE TERMINAL	APPLICABLE MATING CONNECTOR	MATERIAL	STANDARD PACKING QTY. [NOS.]	
TTP-9902	9 Pole Combination Connector	TT-1902 TT-1939	Combination Switch	Nylon6/66	100	
TTP-01SL	Secondary Lock For Ttp-9902	NA	TTP-9902	Nylon6/66	1000	
TTP-02SL	Secondary Lock For Ttp-4902	NA	TTP-4902	Nylon6/66	1000	
TTP-03SL	Secondary Lock For Ttp-8902	NA	TTP-8902	Nylon6/66	1000	
TTP-04SL	Secondary Lock For Ttp-9902	NA	TTP-9902	Nylon6/66	1000	
TTP-05SL	Secondary Lock For Ttp-8902	NA	TTP-8902	Nylon6/66	1000	

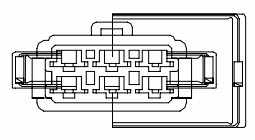
Diode Assemblies

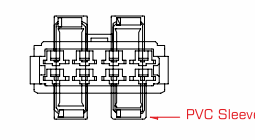
CATEGORY NO.	DESCRIPTION	APPLICABLE TERMINAL	APPLICABLE MATING CONNECTOR	MATERIAL	STANDARD PACKING QTY. [NOS.]	
TTP-22MNA	2 Pole Diode Assy. With IN5408 (3 Amp)	TT-1925	TTP-22FN	Nylon6+PP	500	 
TTP-22FNA	2 Pole Diode Assy. With IN4007 (1 Amp)	TT-1579	TTP-22MN	Nylon6+PP	500	 
TTP-22MNB	2 Pole Diode Assy. With IN4007 (1 Amp)	TT-1925	TTP-22FN	Nylon6+PP	500	 
TTP-22MNC	2 Pole Diode Assy. With IN4007 (1 Amp)	TT-1925	TTP-22FN	Nylon6+PP	500	 
TTP-22MND	2 Pole Capacitor Assy. With 0.47µf (100 V)	TT-1925	TTP-22FN	Nylon6+PP	500	 
TTP-22MNE	2 Pole Diode Assy. With 6A4 (6 Amp)	TT-1925	TTP-22FN	Nylon6+PP	500	 
TTP-22MNF	2 Pole Resistor Assy. With 120W/1W CR	TT-1925	TTP-22FN	Nylon6+PP	500	 
TTP-22MNG	2 Pole Diode Assy. With IN5408 (3 Amp)	TT-1925	TTP-22FN	Nylon6+PP	500	 
TTP-22MNR	2 Pole Resistor Assy. With Mfr 120W /1/4W	TT-1925	TTP-22FN	Nylon6+PP	250	 

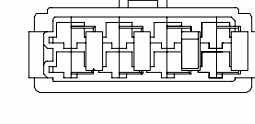
CATEGORY NO.	DESCRIPTION	APPLICABLE TERMINAL	APPLICABLE MATING CONNECTOR	MATERIAL	STANDARD PACKING QTY. [NOS.]	
TTP-24MNA	4 Pole Diode Assy. With IN4007 (1 Amp)	TT-1925	TTP-24FN	Nylon6+PP	250	  <p>AS VIEWED FROM TERMINAL SIDE</p>
TTP-24MNB	4 Pole Diode Assy. With IN4007 (1 Amp)	TT-1925	TTP-24FN	Nylon6+PP	250	  <p>AS VIEWED FROM TERMINAL SIDE</p>
TTP-24MNC	4 Pole Diode Assy. With IN4007 (1 Amp)	TT-1925	TTP-24FN	Nylon6+PP	250	  <p>AS VIEWED FROM TERMINAL SIDE</p>
TTP-24MND	4 Pole Diode Assy. With IN4007 (1 Amp)	TT-1925	TTP-24FN	Nylon6+PP	250	  <p>AS VIEWED FROM TERMINAL SIDE</p>
TTP-24MNF	4 Pole Diode Assy. With 6A4 (6 Amp)	TT-1925	TTP-24FN	Nylon6+PP	250	  <p>Engraving Face</p> <p>AS VIEWED FROM TERMINAL SIDE</p>
TTP-24MNG	4 Pole Diode Assy. With IN5408 (3 Amp)	TT-1925	TTP-24FN	Nylon6+PP	250	  <p>Diode Interpretation</p> <p>VIEW FROM TERMINAL INSERTION SIDE</p>
TTP-26MNA	6 Pole Diode Assy. With IN5404 (3 Amp)	TT-1925	TTP-26FN	Nylon6+PP	200	 
TTP-28MNA	8 Pole Diode Assy. With 6A4 (6 Amp)	TT-1925	TTP-28FN	Nylon6+PP	200	  <p>PVC Sleeve</p>
TTP-28MNB	8 Pole Diode Assy. With IN5408 (3 Amp)	TT-1925	TTP-28FN	Nylon6+PP	200	 

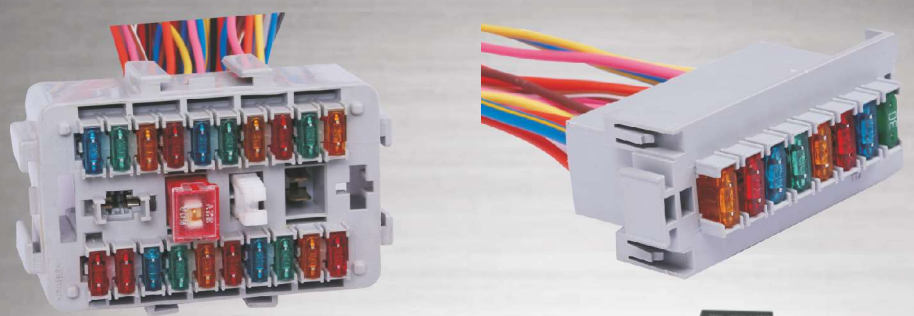
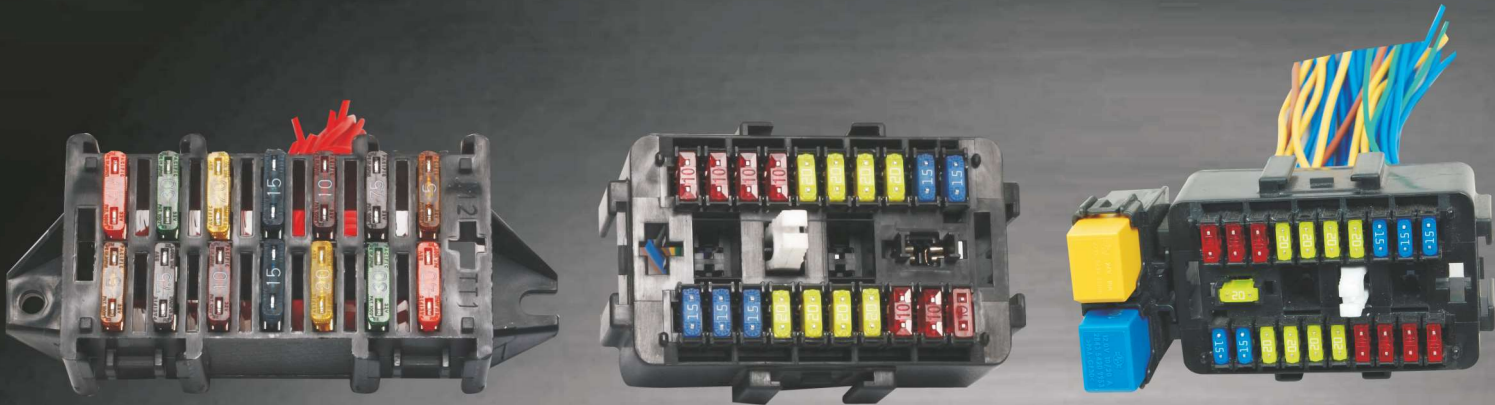

ELECTRICAL JUNCTION BOXES

TT has developed a series of Fuse boxes, Relay Bases and Frames which offers flexibility in designing any circuits. The flexi options offers to play around with a number of fuses (Mini / Blade / Midi), Relays (Micro / Mini / ISO) to accommodate additional equipment requirements of automobile harnesses. We also offer to design fresh assembly solutions for our customer's specific requirements.

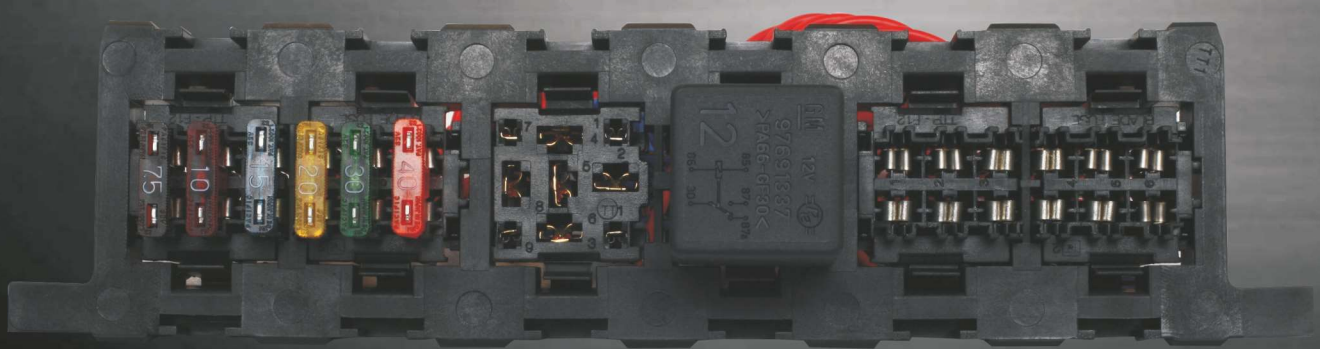
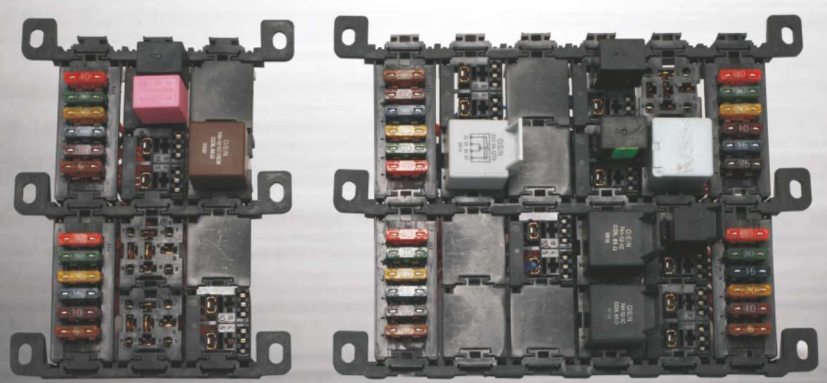
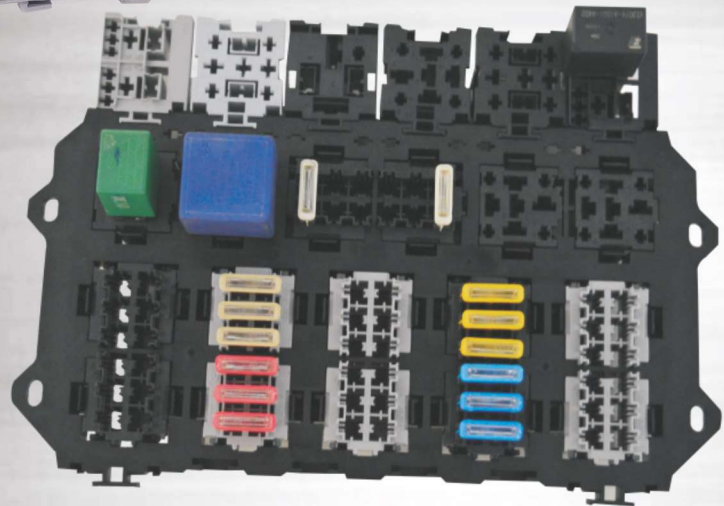

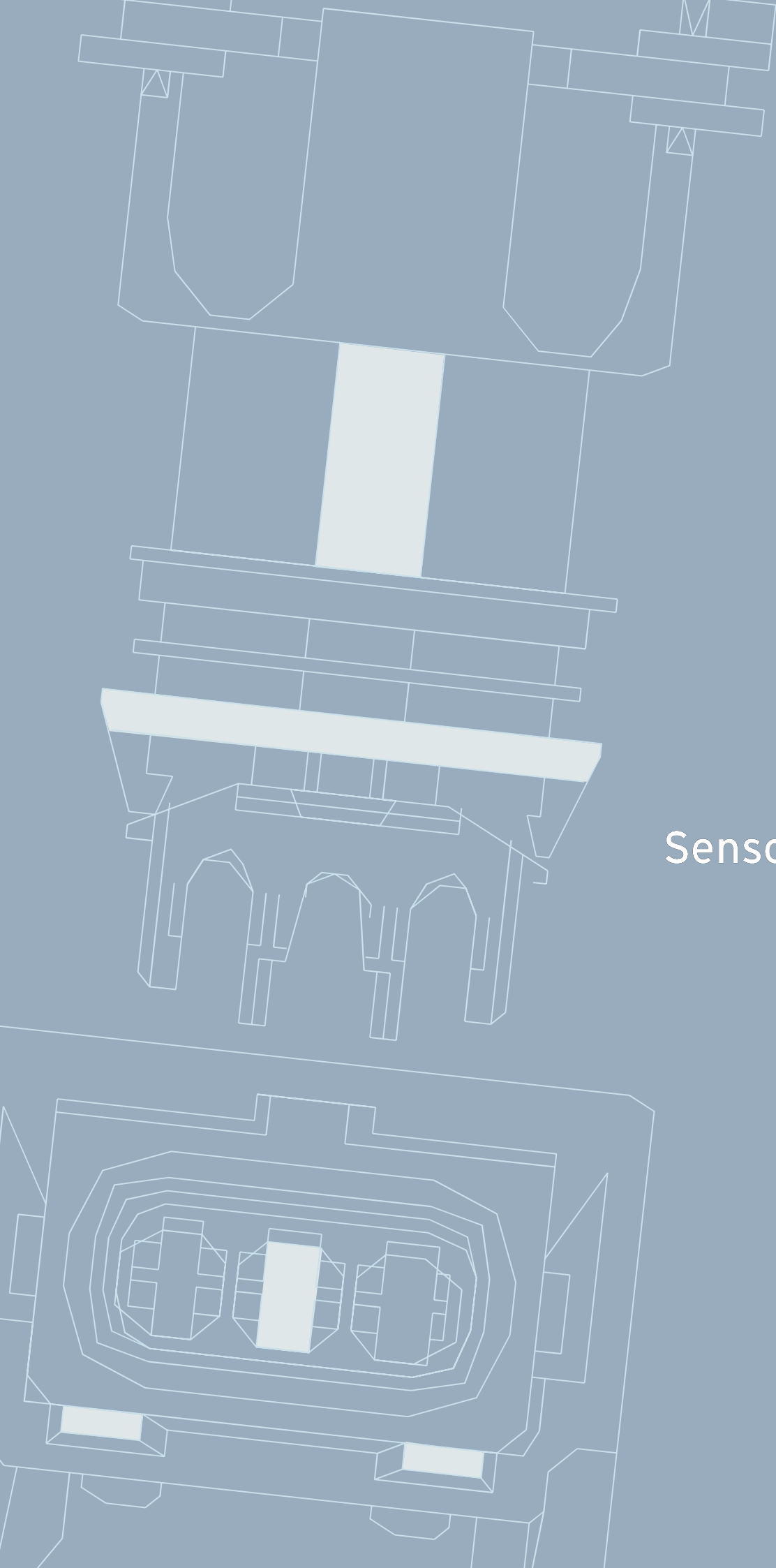

Headlamp & Sensor Connectors

Headlamp & Sensor Connectors

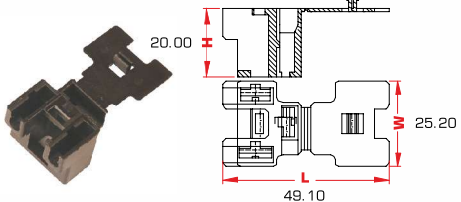
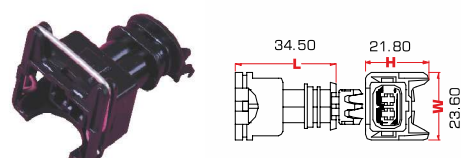
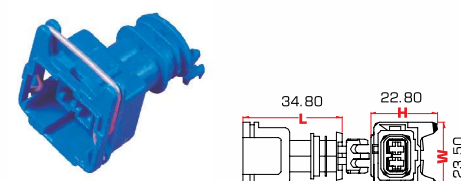
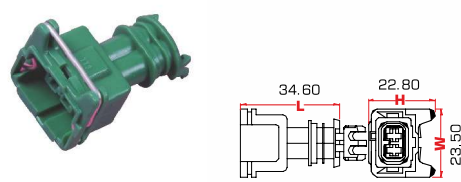
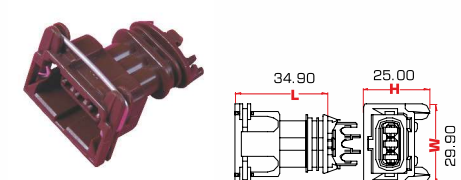
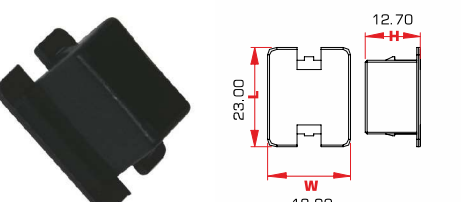

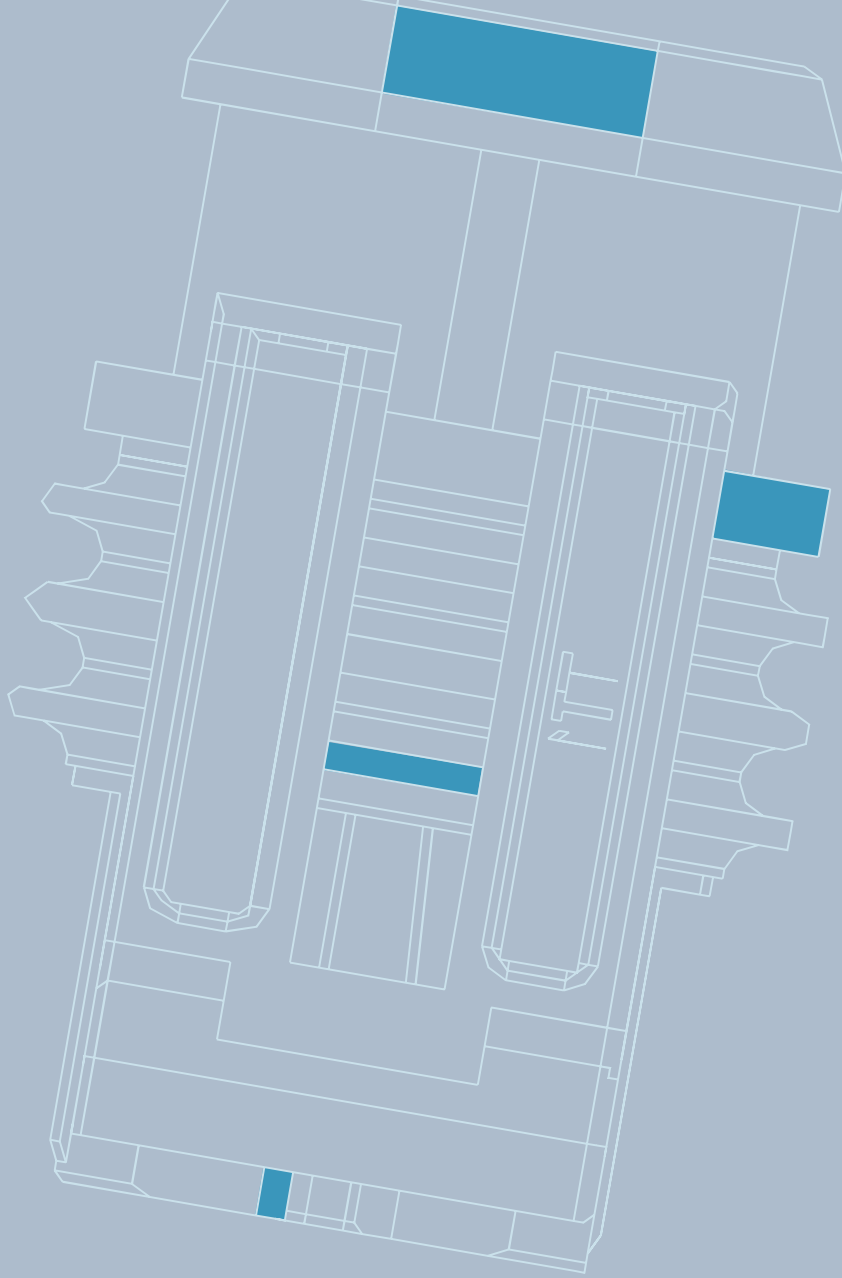



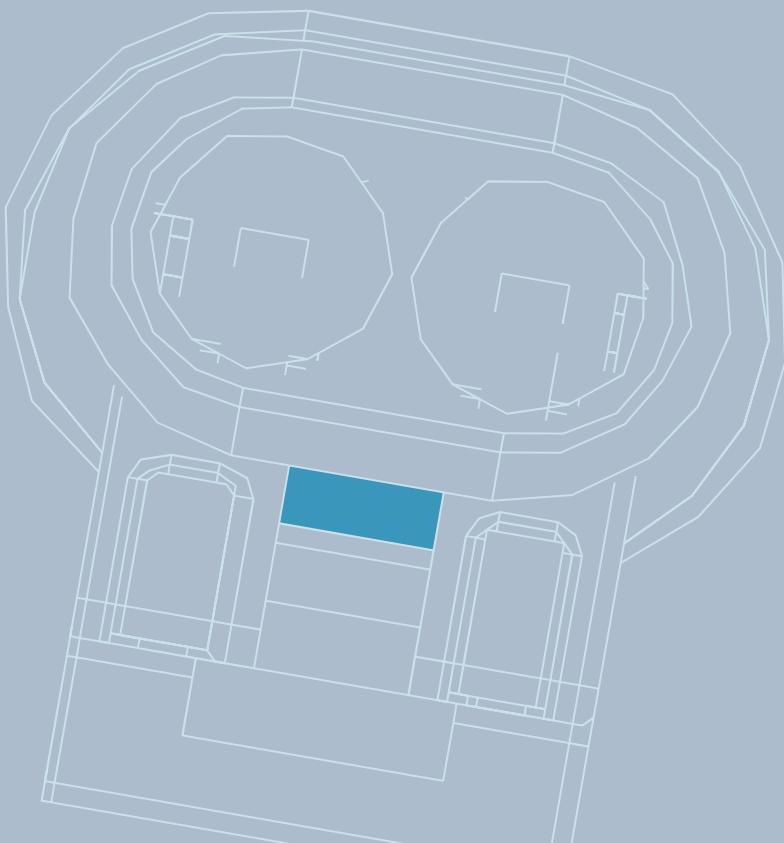



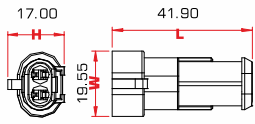

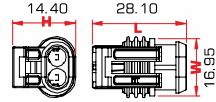

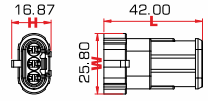

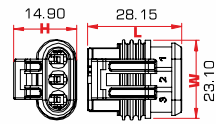

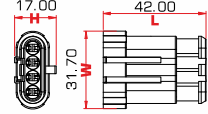
CATEGORY NO.	DESCRIPTION	APPLICABLE TERMINAL	APPLICABLE MATING CONNECTOR	MATERIAL	STANDARD PACKING QTY. [NOS.]	
TTP-1855A	Flasher Connector	TT-1755 TT-1855	Flasher	Nylon6/66/ FR	250	
TTP-HL2	2 Pole Sensor Connector	TT-2560	Sensor	Nylon66	250	
TTP-HL2R	2 Pole Sensor Connector With Right Rib	TT-2560	Sensor	Nylon66	250	
TTP-HL2L	2 Pole Sensor Connector With Left Rib	TT-2560	Sensor	Nylon66	250	
TTP-HL3	3 Pole Headlamp Connector	TT-2560	Headlamp motor	Nylon66	200	
TTP-INCAP	Cap For 2 Pole Sensor Connector	NA	Sensor Connector	PP	500	

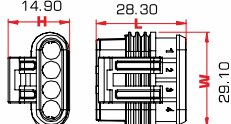

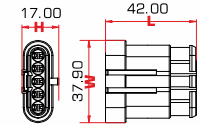
Super Seal Connectors

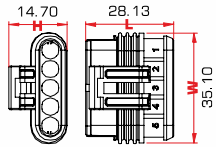

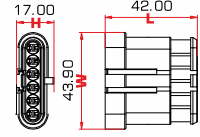
Super Sealed Connectors

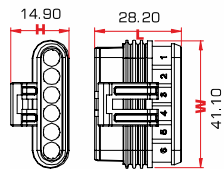
CATEGORY NO.	DESCRIPTION	APPLICABLE TERMINAL	APPLICABLE MATING CONNECTOR	MATERIAL	STANDARD PACKING QTY. [NOS.]	
TTP-SS2MN	2 Pole Super Sealed Male Connector	TT-2737	TTP-SS2FN	Nylon66 + 20%GF	500	 
TTP-SS2FN	2 Pole Super Sealed Female Connector	TT-2681 TT-1365	TTP-SS2MN	Nylon66 + 20%GF	500	 
TTP-SS3MN	3 Pole Super Sealed Male Connector	TT-2737	TTP-SS3FN	Nylon66 + 20%GF	500	 
TTP-SS3FN	3 Pole Super Sealed Female Connector	TT-2681 TT-1365	TTP-SS3MN	Nylon66 + 20%GF	500	 
TTP-SS4MN	4 Pole Super Sealed Male Connector	TT-2737	TTP-SS4FN	Nylon66 + 20%GF	300	 
TTP-SS4FN	4 Pole Super Sealed Female Connector	TT-2681 TT-1365	TTP-SS4MN	Nylon66 + 20%GF	500	 
TTP-SS5MN	5 Pole Super Sealed Male Connector	TT-2737	TTP-SS5FN	Nylon66 + 20%GF	300	 
TTP-SS5FN	5 Pole Super Sealed Female Connector	TT-2681 TT-1365	TTP-SS5MN	Nylon66 + 20%GF	500	 
TTP-SS6MN	6 Pole Super Sealed Male Connector	TT-2737	TTP-SS6FN	Nylon66 + 20%GF	300	 
TTP-SS6FN	6 Pole Super Sealed Female Connector	TT-2681 TT-1365	TTP-SS6MN	Nylon66 + 20%GF	300	 

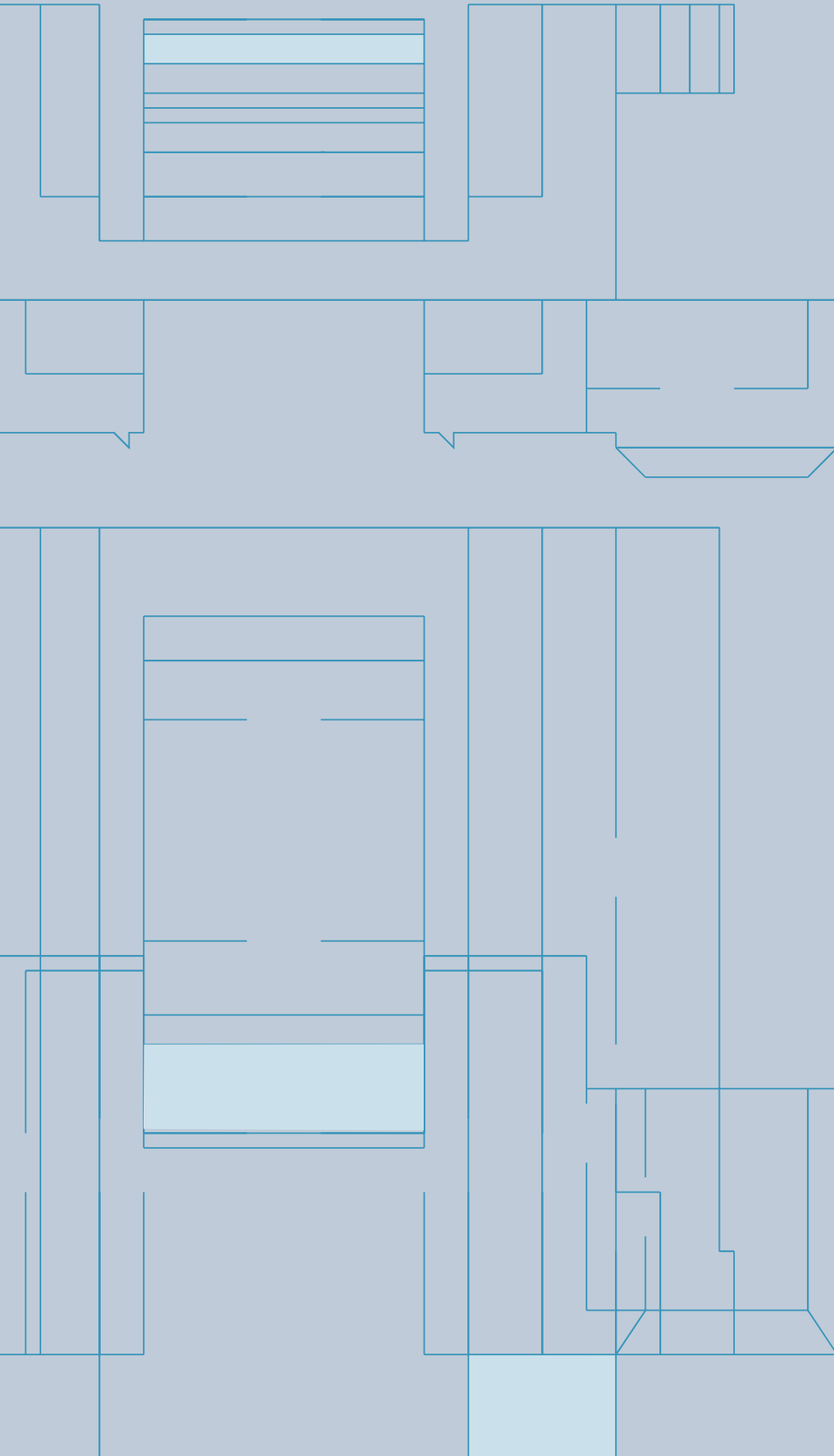

Miscellaneous Connectors

Miscellaneous Connectors

CATEGORY NO.	DESCRIPTION	APPLICABLE TERMINAL	APPLICABLE MATING CONNECTOR	MATERIAL	STANDARD PACKING QTY. [NOS.]	
TTP-07HMN	7 Pole (5+2) Hybrid Male Connector	TT-1810K TT-1509	TTP-07HFN	Nylon6/66	150	
TTP-07HFN	7 Pole (5+2) Hybrid Female Connector	TT-1967 TT-1927	TTP-07HMN	Nylon6/66	150	
TTP-TMCP	Clip	NA	-	Nylon6/66	200	
TTP-STRIP	Strip 6 Way With Nut	NA	TTP-Base	Nylon6+ 30% GF/PP- 20/PP FR	100	
TTP-BASE	Strip Base	NA	TTP-Strip	PP/HDPE FR/PP 20	100	
TTP-CH2P	Cover Housing 2 Pole Seal Sensor Connector	NA	TTP-2SSC	Nylon6/66	1000	
	2 Pole seal sensor Connector Assembly					
TTP-2SSC	2 Pole Seal Sensor Connector	-	TTP-CH2P	Nylon66+ 15% GF	1000	

Miscellaneous Connectors

CATEGORY NO.	DESCRIPTION	APPLICABLE TERMINAL	APPLICABLE MATING CONNECTOR	MATERIAL	STANDARD PACKING QTY. [NOS.]	
TTP-DC	Dignostic Cover	NA	-	PP	1000	
TTP-CHG2P	Contact Housing	TT-1478	-	Nylon66+40% GF	1000	
TTP-INCLINED CLIP	Inclined Clip	NA	-	Nylon6/66	300	
TTP-SP1	Spacer 1	NA	Fuse Bases	Nylon6/66/FR	1000	
TTP-SP2	Spacer 2	NA	TTP-RB6	Nylon6/66/FR	1000	
TTP-SP3	Spacer 3	NA	Fuse & Relay	Nylon66+10% GF /FR	1000	
TTP-SP4	Spacer 4	NA	TTP-14FB	Nylon66/FR	500	
TTP-SP5	Spacer 5	NA	TTP-23FB	Nylon66/FR	1000	
TTP-SP6	Spacer 6	NA	TTP-06MN	Nylon6/66/FR	1000	

Miscellaneous Connectors

CATEGORY NO.	DESCRIPTION	APPLICABLE TERMINAL	APPLICABLE MATING CONNECTOR	MATERIAL	STANDARD PACKING QTY. [NOS.]
TTP-SP8	Adaptor For Ttp-32max	NA	TTP-32MAX	Nylon 66	1000
TTP-SP9	Adaptor For Ttp-2868	NA	TTP-2868	Nylon 66	1000

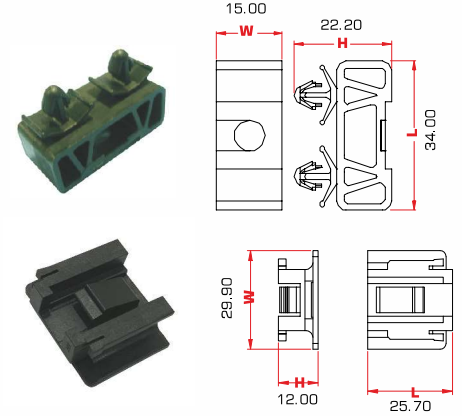

Compressor Connectors

TTP-2910	Compressor Connector	TT-2910	Fusite Pin	PBT	400
TTP-1832	Compressor Connector	TT-1832	Fusite Pin	PBT	400
TTP-2959	Compressor Connector	TT-2959	Fusite Pin	PBT	1000
TTP-2860	Compressor Connector	TT-2860	Fusite Pin	PBT	400
TTP-2861	Compressor Connector	TT-2860	Fusite Pin	PBT	400
TTP-1820	Compressor Connector	TT-2959	Fusite Pin	PBT	400
TTP-2932	Compressor Connector	TT-2932	Fusite Pin	PBT	400

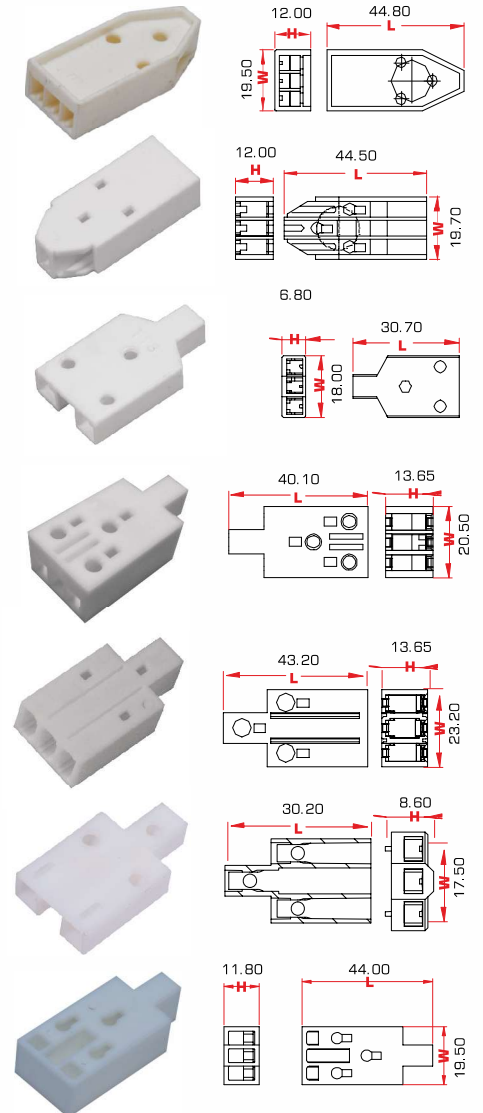

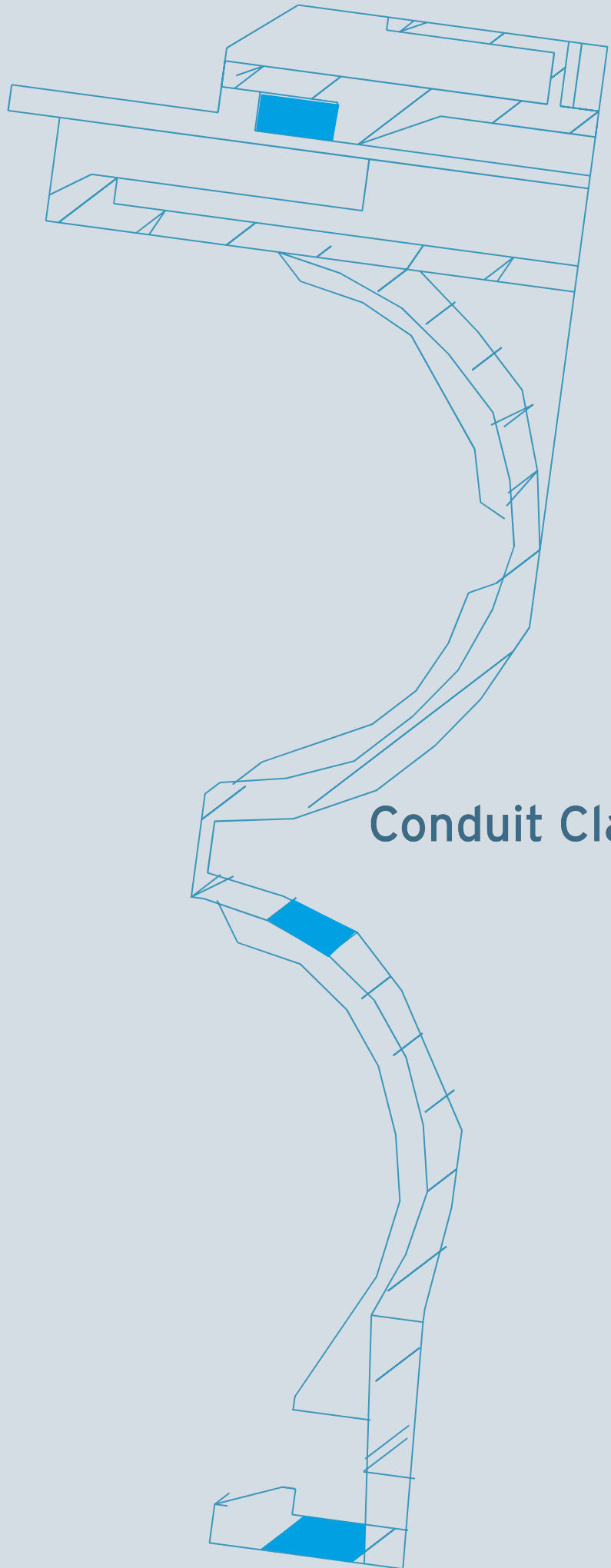
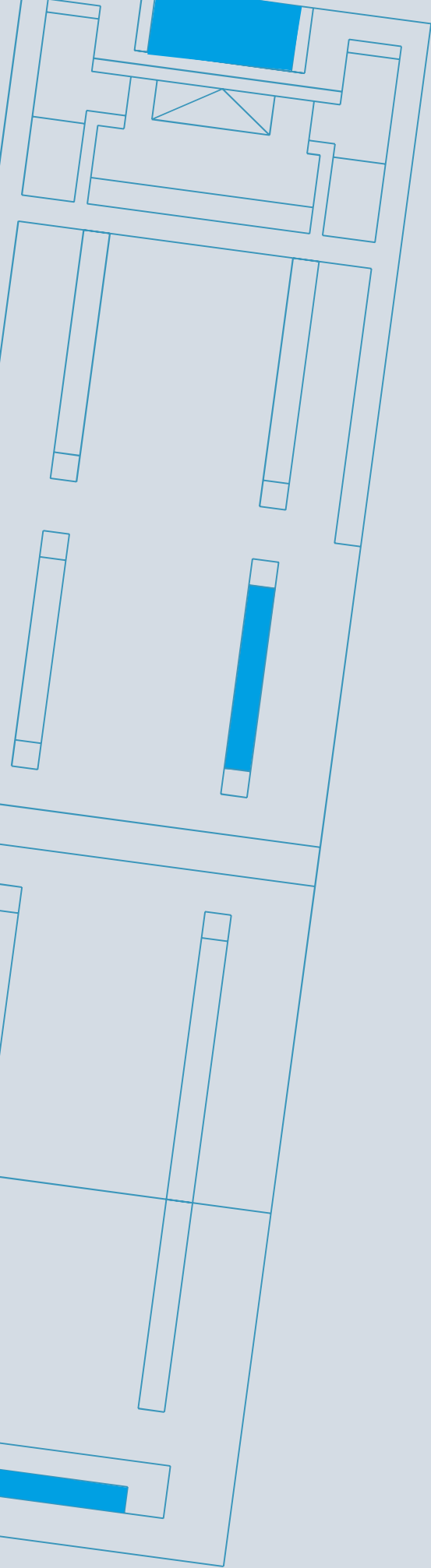

Conduit Clamps

Conduit Clamps

CATEGORY NO.	DESCRIPTION	APPLICABLE TERMINAL	APPLICABLE MATING CONNECTOR	MATERIAL	STANDARD PACKING QTY. [NOS.]	
TTP-C07	Clamp Dia 7	NA	Cot Tube	PP	400	
TTP-C10	Clamp Dia 10	NA	Cot Tube	PP	300	
TTP-C13	Clamp Dia 13	NA	Cot Tube	PP	200	
TTP-C15	Clamp Dia 15	NA	Cot Tube	PP	200	
TTP-C19	Clamp Dia 19	NA	Cot Tube	PP	200	
TTP-C22	Clamp Dia 22	NA	Cot Tube	PP	150	

CATEGORY NO.	DESCRIPTION	APPLICABLE MATING TERMINAL	APPLICABLE MATING CONNECTOR	MATERIAL	STANDARD PACKING QTY. [NOS.]	
TTP-C28	Clamp Dia 28	NA	Cot Tube	PP	100	
TTP-C08	Crocodile Clamp	NA	Cot Tube	Nylon6/66	500	
TTP-C09	Crocodile Clamp	NA	Cot Tube	Nylon6/66	250	
TTP-CC 3/8 RBC	CC 3/8 RBC	NA	-	PPCP-PHI BHF	500	